

gorenje

MANUAL DE OPERAÇÃO DO USUÁRIO

GRF-49W

Português

Obrigado por escolher o nosso aparelho. Temos certeza de que você achará um prazer usar seu novo refrigerador. Porém, antes de usar o aparelho, recomendamos que você leia atentamente as instruções, que fornecem detalhes sobre a instalação e o uso do produto. Guarde este manual para referência futura.

Obrigado por escolher a Hisense. Temos certeza de que você achará um prazer usar seu novo refrigerador. Porém, antes de usar o aparelho, recomendamos que você leia atentamente as instruções, que fornecem detalhes sobre a instalação e o uso do produto. Guarde este manual para referência futura.

Índice

INSTRUÇÃO DE SEGURANÇA DE SEU REFRIGERADOR	3
PEÇAS E RECURSOS	5
REQUISITOS DE INSTALAÇÃO	6
Requisitos de localização	6
Requisitos elétricos	6
INSTRUÇÕES DE INSTALAÇÃO	7
Desembale a geladeira	7
Posicionamento da instalação	7
Remoção de portas	7
Mova para perto do abastecimento de água	8
Conecte o abastecimento de água	9
Conclua a instalação	10
Nivele a geladeira	10
Alinhe as portas	10
ORIENTAÇÃO DE USO DO REFRIGERADO	11
Abrindo e fechando as portas	11
Usando os controles	12
Recursos	14
Informações gerais de uso	17
CUIDADOS COM A GELADEIRA	19
Limpeza	19
Luzes	19
Cuidados durante as férias e mudanças	20
Reinstalando/usando a geladeira novamente	20
RESOLUÇÃO DE PROBLEMAS	21

Instrução de Segurança de seu Refrigerador

Fornecemos muitas mensagens importantes de segurança neste manual e no seu aparelho. Sempre leia e obedeça todas as mensagens de segurança.



Este é o símbolo de alerta de segurança.

Este símbolo alerta-o sobre o risco de vida ou danos permanentes ou exposição a risco de ferimentos. Todas as mensagens de segurança são acompanhadas pelo símbolo de alerta de segurança e a palavra "PERIGO", "AVISO" ou "CUIDADO".

Estas palavras significam:

AVISO

Uma situação potencialmente perigosa que, se não for evitada, poderá resultar em lesões graves.

CUIDADO

Uma situação potencialmente perigosa que, se não for evitada, poderá resultar em lesões moderadas ou leves.

Todas as mensagens de segurança informam qual é o potencial de risco, como reduzir a chance de lesões e o que pode acontecer se as instruções não forem seguidas.

Instruções de Segurança Importantes

AVISO: Como prevenção ao risco de incêndio, choque elétrico, ferimentos individuais ou danos ao aparelho ao usar o refrigerador, siga as precauções básicas descritas abaixo:

- Certifique-se de que todos os usuários deste eletrodoméstico estão familiarizados com o seu funcionamento e recursos de segurança.
- Este aparelho não se destina ao uso por pessoas (incluindo crianças) com capacidades físicas, sensoriais ou mentais reduzidas, a menos que sejam supervisionadas ou devidamente instruídas.
- As crianças devem ser supervisionadas para garantir que não brincam com o aparelho.
- Conecte a uma tomada aterrada de 3 pinos.
- Nunca remova o pino de aterramento do produto.
- Não use um adaptador.
- Não use uma extensão.
- Não altere ou danifique refrigerante.
- Ao posicionar o aparelho, assegure-se que o cabo de alimentação não está preso ou danificado.
- Não coloque várias saídas de tomada portátil ou fontes de energia portáteis atrás do aparelho.
- Se o cabo de alimentação estiver danificado, ele deve ser substituído pelo fabricante, por prestador de serviços autorizado ou

profissional de qualificações semelhantes, a fim de evitar os riscos associados.

- Desconecte a alimentação antes de realizar qualquer manutenção.
- Não posicione aparelhos elétricos dentro dos compartimentos de armazenamento de alimentos do refrigerador, a menos que eles sejam recomendados pelo fabricante.
- Monte corretamente todas as peças e painéis antes de operar.
-  **CUIDADO:** Risco de incêndio ou materiais inflamáveis
- É usado um refrigerante inflamável. Deve ser reparado apenas por prestador de serviços qualificado. Não perfure a tubulação de refrigeração.
- Descarte apropriadamente, de acordo com as regulamentações federais ou locais.
- Siga as instruções de manuseio com cuidado. Risco de incêndio ou explosão em caso de perfuração da tubulação de gás refrigerante.
- É perigoso para qualquer pessoa que não seja um prestador

De serviços autorizado a fazer a manutenção deste aparelho. Em Brasil, o prestador de serviços autorizado DEVE possuir uma Autorização de Trabalho para gases refrigerantes de hidrocarbonetos para realizar manutenções ou reparos que envolvam a remoção das tampas.

- Use um limpador não inflamável.
- Não use dispositivos mecânicos ou outros meios para acelerar o processo de degelo, além dos recomendados pelo fabricante.
- Mantenha materiais e vapores inflamáveis, como gasolina, à uma distância segura do gás refrigerante.
- **CUIDADO:** Não armazene no refrigerador produtos que contenham componentes inflamáveis (por exemplo, latas de spray) ou substâncias explosivas.
- Mantenha livres de obstruções as aberturas de ventilação no gabinete do aparelho ou na estrutura embutida.
- Conecte-se apenas ao abastecimento de água potável.
- Use duas ou mais pessoas para mover e instalar a geladeira.
- Para evitar o risco de as crianças ficarem presas e sufocadas, não as deixe brincar ou se esconder dentro do refrigerador.

Leia e conserve essas instruções

Informações importantes de saber sobre o descarte de geladeiras:

Descarte a geladeira de acordo com os regulamentos federais e locais.

Peças e recursos



A Luz de LED da geladeira

B Filtro de água

C Prateleira de porta da geladeira

D Máquina de fazer gelo

E Separador rotativo

F Prateleira de vidro

G Luz lateral da geladeira

H Gaveta de armazenamento

I Gaveta intermediária de armazenamento

J Gaveta Vegetais frescos

K Gaveta do congelador

L Gaveta de baixo do congelador

M Porta esquerda do refrigerador

N Porta direita do refrigerador

O Porta Vegetais frescos

P Porta do congelador

Q Pé nivelador

NOTA: Imagem Ilustrativa, podendo haver diferença dependendo do recursos entre seu produto e a desta imagem no manual.

NOTA: Para obter a melhor eficiência energética deste produto, mantenha as prateleiras e gavetas na posição original.

Requisitos de instalação

Requisitos de localização

IMPORTANTE: Esta geladeira foi projetada apenas para uso doméstico e interno.

Temperatura

Esta geladeira destina-se a ser utilizada em um local onde a temperatura varie entre uma mínima de 16°C e uma máxima de 43°C. A faixa de temperatura ambiente recomendada para um desempenho ideal, que reduza o uso de eletricidade e forneça um melhor resfriamento, está entre 16°C e 32°C. Recomendável que você não instale a geladeira perto de uma fonte de calor, como um forno ou aquecedor ou sob a incidência de luz solar.

Exterior e dimensões

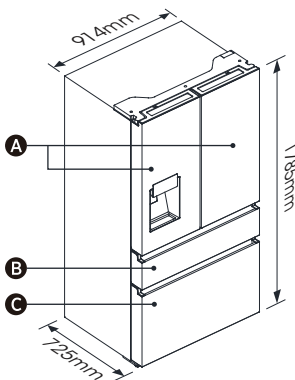

- A** Portas da geladeira
- B** Porta Vegetais frescos
- C** Porta do congelador

Ventilação

É necessária uma circulação de ar adequada ao redor da geladeira para um funcionamento eficiente.

Para garantir uma ventilação adequada, mantenha os espaçamentos recomendados.

Distâncias recomendadas

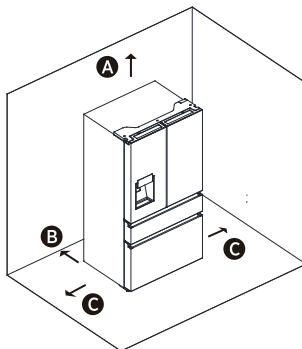

- A** 100 mm acima
- B** 50 mm atrás
- C** 50 mm de cada lado

NOTA: Se você colocar a geladeira próxima a uma parede fixa, deixe um espaço mínimo de 1471,4 mm para permitir que a porta se abra.

Requisitos elétricos

⚠ AVISO



Risco de choque elétrico

Conecte em uma tomada aterrada de 3 pontas. Não remova o pino de aterramento do plugue do cabo de alimentação. Não use um adaptador. Não use uma extensão. A falha em fazê-lo pode resultar em morte, incêndio ou choque elétrico.

Antes de mover a geladeira para seu local definitivo, é importante verificar se você tem a conexão elétrica adequada.

Método recomendado de aterramento

AC 220 volts, 60 Hz, CA somente 15 ou 20 amperes com fusível, é necessária alimentação elétrica aterrada. Recomenda-se que seja fornecido um circuito separado que sirva apenas à geladeira. Use uma tomada que não possa ser desligada por um interruptor. Nunca utilize extensão ou adaptadores elétricos.

NOTA: Antes de executar qualquer tipo de instalação ou limpeza, remova o refrigerador da tomada ou ponto de energia. Quando terminar, reconecte o refrigerador à fonte de energia e ajuste os controles de temperatura para a configuração desejada.

Instruções de instalação

Desembale a geladeira

AVISO



Perigo de explosão ou incêndio

Não perfure a tubulação de refrigeração. Siga as instruções de manuseio com cuidado. É usado um gás refrigerante inflamável. A falha em fazê-lo pode resultar em morte, explosão ou incêndio.

IMPORTANTE: Manuseie com cuidado ao mover a geladeira para evitar danos à tubulação de refrigeração ou aumentar o risco de vazamento.

AVISO

Perigo de peso excessivo

Use duas ou mais pessoas para mover e instalar a geladeira. A falha em fazê-lo pode resultar em lesões nas costas ou outras lesões.

Remova a embalagem

- Remova a fita e os resíduos de cola das superfícies antes de ligar a geladeira. Esfregue uma pequena quantidade de detergente líquido sobre o adesivo com os dedos. Limpe com água morna e seque. **NOTA:** Não use instrumentos afiados, álcool, fluidos inflamáveis ou produtos de limpeza abrasivos para remover a fita ou a cola. Estes produtos podem danificar a superfície da sua geladeira. Para mais informações, consulte "Segurança da geladeira."
- Descarte/recicle todos os materiais da embalagem.
- O refrigerador não poderá ser posicionado na horizontal, uma vez que poderá danificar o compressor. O refrigerador deverá permanecer desligado e em repouso, na posição à ser instalado, por pelo menos 06 horas, antes de ser ligado

Ao mover sua geladeira:

Sua geladeira é pesada. Ao mover a geladeira para limpeza ou manutenção, cubra o chão com papelão ou panos para evitar danos ao chão. Sempre puxe a geladeira em linha reta ao movê-la. Não balance ou "cambaleie" a geladeira ao tentar movê-la, pois isso pode causar danos no chão.

Limpe antes de usar

Depois de remover todos os materiais da embalagem, limpe o interior da geladeira antes de usá-la. Consulte as instruções de limpeza em "Cuidados com a geladeira".

Informações importantes sobre as prateleiras e tampas de vidro:

Não limpe as prateleiras ou tampas de vidro com água morna quando estiverem frias. As prateleiras e tampas podem quebrar se expostas a mudanças repentinas de temperatura ou impactos, como colisões. O vidro temperado é projetado para se quebrar em vários pedaços pequenos do tamanho de cascalhos. Isto é normal. As prateleiras e tampas de vidro são pesadas. Use as duas mãos ao removê-las para evitar que caiam.

Posicionamento da instalação

• Este aparelho funciona bem de SN para ST. O aparelho pode não funcionar corretamente se for deixado por um período mais longo a uma temperatura acima ou abaixo do intervalo indicado.

Classe climática	Temperatura ambiente
SN	+10°C até +32°C
N	+16°C até +32°C
ST	+16°C até +38°C
T	+16°C até +43°C

Remoção da porta (somente se necessário)

Meça a geladeira para garantir que ela se encaixe na porta. Se o refrigerador não pode passar facilmente pela porta, siga as instruções para remover as duas portas do compartimento do refrigerador e o painel frontal da gaveta do congelador.



AVISO



Risco de choque elétrico

Desconecte a energia antes de remover as portas. Reconnecte o fio terra antes de operar. Não fazer isso pode resultar em morte ou choque elétrico.

Ferramentas necessárias (Não fornecidas)

	
Chave Allen (4mm)	Chave inglesa (8mm)
	
Chave de fenda Phillips	

Mova para perto do abastecimento de água

AVISO



Perigo de explosão ou incêndio

Não perfure a tubulação de refrigeração.
Siga as instruções de manuseio com cuidado.
É usado um gás refrigerante inflamável.
A falha em fazê-lo pode resultar em morte,
explosão ou incêndio.

IMPORTANTE: O refrigerador deve ficar posicionado em uma superfície sólida e nivelada que seja forte o suficiente para suportar o seu peso totalmente carregado.

- Antes de movê-lo, retraia as pernas de nivelamento para evitar arranhar a superfície do piso.
- O refrigerador tem rodas, que devem ser usadas apenas para movimentos para frente e para trás.
NOTA: Tentar mover o refrigerador para os lados pode danificar a superfície do piso.

Conecte o abastecimento de água







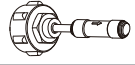

O seu novo aparelho vem com o útil recurso de um dispensador de água com filtro. Para garantir o seu bem-estar, o filtro de água remove partículas indesejadas da água dispensada. No entanto, é importante lembrar que ele não esteriliza nem destrói quaisquer micro-organismos. Para esse fim, você precisa adquirir um sistema de purificação de água.

Para que o mecanismo de produção de gelo funcione corretamente, é necessária uma pressão de água de 30 a 125 psi.

Em condições normais, um copo de 200ml (5,75 oz.) pode ser enchido em cerca de 10 segundos. Se o refrigerador estiver instalado em uma área com baixa pressão de água (abaixo de 30 psi), você pode instalar uma bomba de reforço para compensar essa baixa pressão. Depois de conectar a entrada de água, certifique-se de que o tanque de armazenamento de água dentro do refrigerador esteja devidamente preenchido. Para isso, pressione a alavanca do dispensador de água até que a água comece a sair pela saída de água.

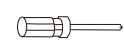
Peças para conexão do encanamento de água

Ferramentas necessárias:

			
Conector e válvula de retenção	Assento de válvula	Clipe	Parafuso
			
Chave de fenda Philips	Entrada de água (5m)	Conector bidirecional	Chave inglesa

Conectando o encanamento de entrada de água

O conector e a válvula de retenção são fornecidos em conjunto. Caso for necessário substituir o conjunto, você deve usar um novo conector e não o antigo em combinação com uma válvula nova. Primeiro, desligue a linha principal de abastecimento de água. Aparafuse o adaptador em uma saída de água com conector adequado BSP de 3/4" e use a chave inglesa para apertá-lo. Insira completamente o encanamento de água na válvula de retenção. Em seguida, insira o clipe no pacote de instalação conforme a figura abaixo.

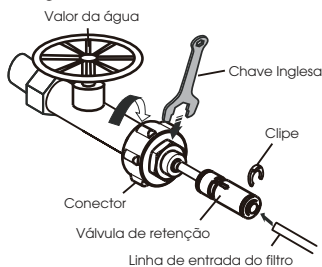

Para evitar que os cliques se soltem, use o assento da válvula para prendê-los. Em seguida, use o parafuso para prender o assento da válvula com uma chave de fenda Philips (+).

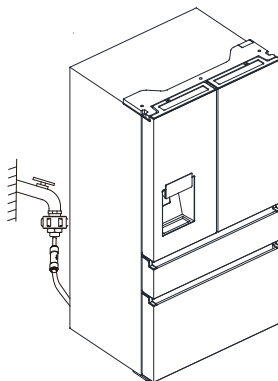
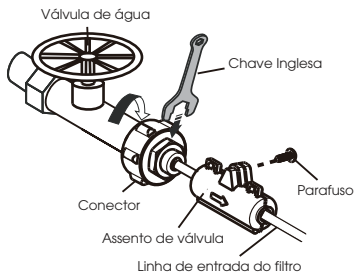

NOTA:

- Depois de conectado ao encanamento de abastecimento de água, abra a válvula de água para lavar o filtro por 5 minutos antes de usá-lo.
- Se a linha de suprimento principal estiver muito longe do refrigerador para ser conectada à linha de entrada do filtro, o encanamento de água (5m) fornecido com o produto pode ser utilizado. A linha de saída do filtro de água deve ser conectada com a linha de entrada do refrigerador por um conector de Duas Vias. As linhas de água devem ser totalmente inseridas no centro do conector para evitar vazamento de água. Insira os 2 cliques no pacote de instalação como mostrado no diagrama e confirme se cada clipe mantém a linha firmemente.

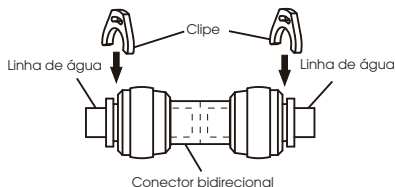

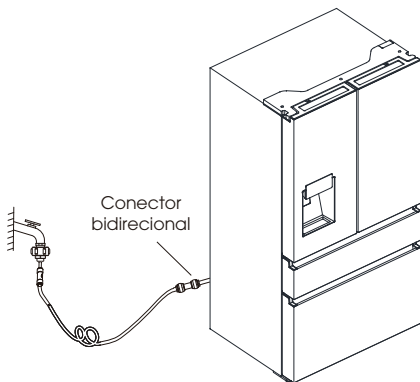

- A descoloração escura inicial da água é normal.
- As mangueiras de água devem estar conectadas apenas com a água potável.
- As linhas de água não devem ser pressionadas por coisas pesadas e não devem ser dobradas demais.
- É normal que se ouça um som de escape saindo do aparelho quando você conecta o encanamento ao aparelho e pressiona o nível do dispensador pela primeira vez.

Aviso:

- Após abrir a válvula de água, certifique-se de que não haja vazamentos em nenhum dos pontos de conexão dos encanamentos de água. Se houver um vazamento, desligue a válvula imediatamente e aperte o conector de água ou certifique-se de que os encanamentos estão totalmente inseridos nos respectivos conectores.
- O encanamento de água deve ser conectado à tubulação de água fria. Se ele for conectado à tubulação de água quente, isso pode causar mau funcionamento do purificador.

Conclua a instalação

AVISO



Risco de choque elétrico

Conecte a uma tomada aterrada de 3 pinos. Não remova o pino de aterramento do plugue do cabo de alimentação. Não use um adaptador. Não use uma extensão. A falha em fazê-lo pode resultar em morte, incêndio ou choque elétrico.

1. Conecte a uma tomada aterrada de 3 pinos.

NOTA: Esta geladeira começa a funcionar assim que é conectada à fonte de alimentação.

2. Coloque a geladeira em seu local definitivo, mantendo os espaçamentos recomendados.

Nivele o refrigerador, se necessário

A geladeira deve estar nivelada para manter o desempenho e a aparência ideais.

1. Gire os pés niveladores na parte inferior, na frente do gabinete, para elevar ou abaixar esse lado da geladeira até que ela fique nivelada de um lado ao outro.
2. Gire os dois pés, na mesma intensidade, para elevar levemente a frente da geladeira. Isso facilitará o fechamento das portas.

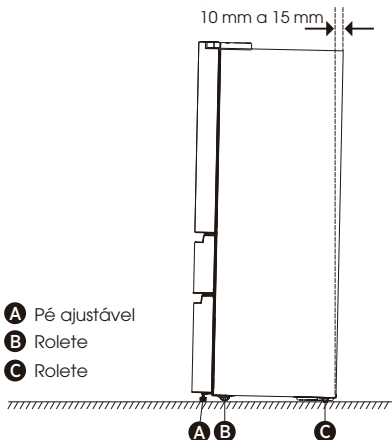

NOTA: Pedir para alguém empurrar a parte superior da geladeira tira um pouco de peso dos pés niveladores. Isso facilita a rotação dos pés. Gire os pés ajustáveis no sentido horário para elevar ou no sentido anti-horário para abaixar o refrigerador.

Para garantir que as portas se fechem automaticamente, incline a parte superior da geladeira para trás em cerca de 10 a 15 mm. Se necessário, use uma chave de boca para ajustar os pés.

Alinhe as portas (se necessário)

As juntas são usadas para alinhar as portas, você pode encontrá-las na embalagem do manual.

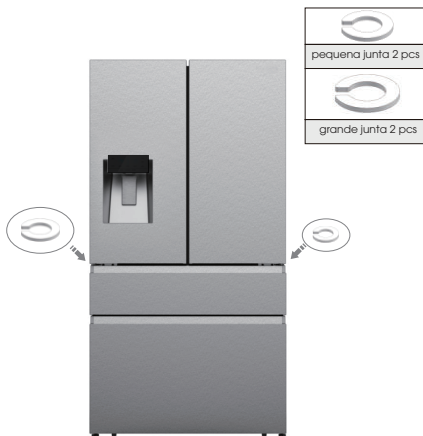

Orientação de Uso do Refrigerado

Abrindo e fechando as portas

Fornecendo espaço para abrir as portas. Verifique se você tem espaço suficiente na frente da sua geladeira para abrir as portas.

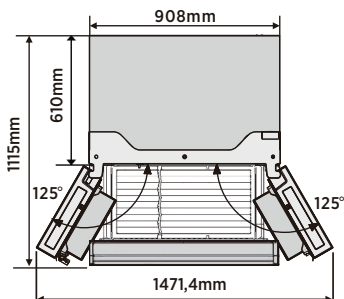

As quatro portas podem ser abertas e fechadas separadamente ou juntas.

- Há uma coluna na porta do compartimento esquerdo da geladeira.
- Ao fechar a porta esquerda, a coluna se dobra atrás da porta direita, unindo as duas portas.
- A temperatura da estrutura da porta é controlada para ajudar a impedir que a umidade se forme na

coluna. A temperatura da superfície pode estar quente, o que é normal e não afeta o desempenho da geladeira.

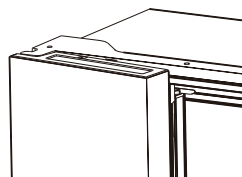

NOTA: Antes de fechar a porta esquerda, verifique se a coluna está dobrada para dentro. Se a coluna for puxada para fora, ela poderá ser danificada quando alguém tentar fechar a porta.

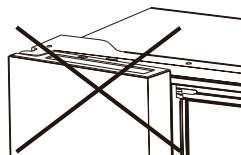

Usando os controles

Seu produto tem um painel de controle que fica na porta da geladeira. Utilize o seu aparelho de acordo com as seguintes diretrizes de controle.

Painel de controle

O painel de controle é mostrado no diagrama abaixo.

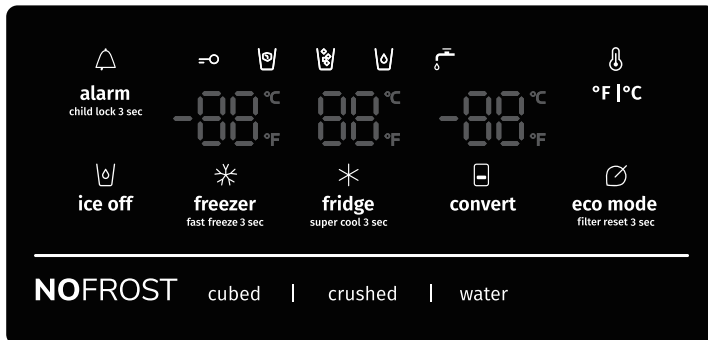

O visor acenderá quando a geladeira for conectada pela primeira vez. As luzes se apagam automaticamente após 60 segundos.

Bloqueio de Crianças e Alarme da Porta

Este botão serve dois propósitos:

1. Bloqueio infantil
Bloqueio infantil Pressione e mantenha pressionado o "Alarme" durante 3 segundos para bloquear todo o Painel de Controle, incluindo a função do dispenser de água. Se o painel de Controle estiver bloqueado, o ícone " " estará aceso e nenhum dos botões no painel de controle funcionará. Para desbloquear o Painel de Controle, pressione e mantenha pressionado o "Alarme" durante 3 segundos novamente.

2. Alarme de porta
Deixar qualquer porta aberta por mais de 2 minutos ativará o alarme da porta. O ícone " " piscará, o painel de controle exibirá as letras "dr", e você ouvirá uma campainha. O som soará 3 vezes por minuto e parará decorridos 8 minutos. Em caso de alarme, você pode tocar no botão Alarme para cancelar o alarme da porta e, em seguida, o ícone " " para de piscar e continuar, o som da alarme irá parar ao mesmo tempo. Além disso, o alarme da porta pode ser interrompido fechando todas as portas. Para poupar energia, evite manter as portas abertas durante muito tempo quando utiliza o frigorífico.

Ice Off (Gelo Desligado)

Pode tocar no botão "Ice Off" para controlar a máquina de gelo. Quando o Bloqueio para Crianças estiver desativado, você pode tocar no ícone "Ice Off" para bloquear a máquina de gelo, e o ícone " " será aceso. Quando o Bloqueio para Crianças estiver desativado, você pode tocar no

ícone "Ice Off" para bloquear a máquina de gelo, e o ícone " " será desligado.

NOTA: Quando o "Ice Off" estiver ligado, ele só bloqueia a produção de gelo, não o dispenser.

Controle de temperatura do refrigerador

Quando você toca no botão continuamente, a temperatura será definida na seguinte sequência.

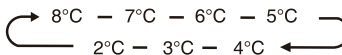

Se você quiser diminuir o tempo necessário para resfriar itens no refrigerador, pressione este botão por 3 segundos, o ícone Super Cool " " acenderá e a configuração de temperatura do refrigerador exibirá 2°C. A função Super Cool desliga-se automaticamente após 3 horas e a temperatura do refrigerador volta à configuração anterior. Quando a função Super Cool estiver ativada, você pode tocar no botão "Fridge" para desligá-la.

NOTA:

Quando estiver na função Super Cool, ao tocar no botão "Eco", a função Eco será ativada e o modo "Super Cool" será desativado.

Controle de temperatura do freezer (Freezer)

Podemos tocar no botão "Freezer" para ativar o modo para controlar a temperatura do congelador. Quando premir o botão continuamente, a temperatura será definida na seguinte sequência.

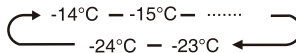

Pressione e segure o botão por 3 segundos, o ícone

"❄️" ficará iluminado, a configuração da temperatura do congelador vai mostrar -24 °C. O Super Freeze pode baixar rapidamente a temperatura e congelar os seus alimentos mais rapidamente do que o habitual. Isto pode reter mais vitaminas e nutrição nos alimentos frescos e armazenar os seus alimentos durante mais tempo. O Super Freeze será desligado automaticamente após aproximadamente 52 horas e a temperatura retornará à configuração anterior; Quando a função Super Freeze estiver ativada, você pode tocar no botão "Freezer" para desligar a função.

O Super Congelar é usado para realizar o pré-congelamento e o congelamento rápido em sequência do compartimento do Congelador. Essa função acelera o congelamento de alimentos frescos e, ao mesmo tempo, protege os alimentos já armazenados do aquecimento indesejável.

 Para congelar alimentos frescos, ative a função Super Freeze pelo menos 24 horas antes de colocar o alimento no congelador

NOTA:

Quando estiver na função Super Freezer, ao tocar no botão "Eco", a função Eco será ativada e o modo "Super Freezer" será desativado.

 **Controle de temperatura convert My Fresh Choice**

Você pode tocar no botão "My Fresh Choice" para ativar o modo de controle de temperatura do compartimento conversível.

Quando premir o botão continuamente, a temperatura será definida na seguinte sequência.

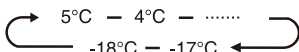

 **Controle do dispenser**

Quando o Bloqueio para Crianças estiver ativado, o dispensador não funcionará. Quando o Bloqueio Infantil estiver desligado, você pode pressionar a opção de gelo em cubos (Cubed) ou triturado (Chushed) para escolher o tipo de gelo, e pressionar o botão água (Water) para ativar o modo de água. Se você escolher a função Cubado, o ícone "❄️" será iluminado, escolher a função Esmagado, o ícone "🧊" será iluminado e o ícone "💧" será iluminado quando a função Água for escolhida.

 **Fahrenheit/Celsius °F | °C**

No estado desbloqueado, pressione o botão "°F | °C" para alternar entre as unidades Celsius e Fahrenheit. A configuração padrão é para a exibição em Celsius.

 **eco mode Economia de Energia**
filter reset 3 sec

Pode tocar neste botão para ligar e desligar o modo de Economia de Energia. Quando você ativar a Economia de Energia, o ícone Eco "🌿" vai acender.

A temperatura do frigorífico é automaticamente alterada para 6 °C e a do congelador para -17 °C. Se a Economia de Energia for desligada, o ícone "🌿" vai apagar e a temperatura voltará à configuração anterior.

 **Filtro de água**

O nível do filtro de água é calculado pela placa de controle principal e transmitido ao painel de exibição. Na primeira vez que a energia é ligada e a água entra no filtro, o nível do filtro é calculado em 99%. Quando o nível do filtro de água cair para 15%, o ícone "🌊" irá acender. Quando o nível do filtro atingir 10%, o ícone "🌊" irá piscar. O usuário então precisa substituir o filtro e pressionar e segurar o botão de Economia de energia por 3 segundos para redefinir o nível do filtro de água. O nível do filtro será então redefinido para 99%.

Recursos

Informações importantes sobre as prateleiras e tampas de vidro:

Não limpe as prateleiras ou tampas de vidro com água morna quando estiverem frias. As prateleiras e tampas podem quebrar se expostas a mudanças repentinas de temperatura ou impactos, como colisões. O vidro temperado é projetado para se quebrar em vários pedaços pequenos do tamanho de cascalhos. Isto é normal. As prateleiras e tampas de vidro são pesadas. Use as duas mãos ao removê-las para evitar que caiam.

1. Geladeira

IMPORTANTE: Para evitar danos às portas, verifique se todas as prateleiras e gavetas estão totalmente encaixadas na geladeira antes de fechar uma porta.

Prateleiras ajustáveis

A altura das prateleiras pode ser ajustada para atender às suas necessidades de armazenamento.

1. Para remover uma prateleira, levante-a suavemente e, em seguida, puxe-a para frente até que a sua extremidade passe pelo suporte de trilhos.

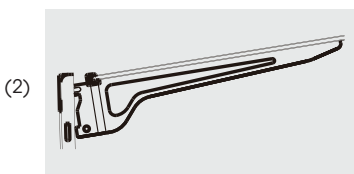
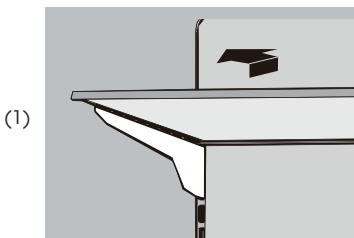

2. Para reinstalar uma prateleira, deslize-a cuidadosamente para dentro do compartimento do refrigerador e abaixe a prateleira no trilho.

2. Compartimentos da porta removíveis

As prateleiras localizadas no meio da porta são ajustáveis.

Para remover e substituir uma prateleira de porta:

1. Coloque as mãos nos dois lados da prateleira e levante-a.
2. Puxe a prateleira para fora.
3. Recoloque a prateleira da porta inserindo-a acima do suporte e pressionando-a para encaixar.

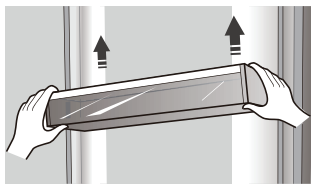

NOTA: A qualidade do gelo será tão boa quanto a qualidade da água fornecida à máquina de gelo. Evite conectar a máquina de gelo a um suprimento de água mole. Os produtos químicos que amolecem a água (como sal) podem danificar partes da máquina de gelo e resultar em um gelo de baixa qualidade. Se não for possível evitar um suprimento de água mole, verifique se o amolecedor está funcionando corretamente e em boas condições de manutenção.

3. Retirada/Substituição da gaveta do congelador

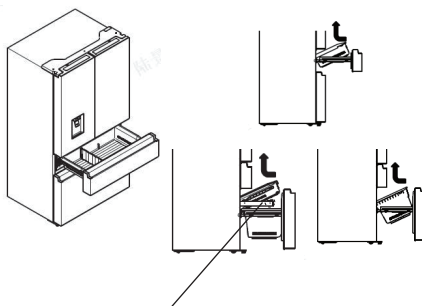

NOTA: Desaparafuse a gaveta antes de retirá-la.

1. Puxe a gaveta para a extensão máxima.
2. Levante para remover a gaveta.
3. Inverta as etapas 1 e 2 para substituir a gaveta.

4. Obtendo água fria e gelo

Pressione o botão apropriado para o tipo de gelo ou água desejado.



Obter água gelada

O dispensador de água está localizado na porta da geladeira. Para obter água, pressione o botão de água. Em seguida, leve o copo até da saída do dispenser (A) na posição sugerida e pressione a alavanca.

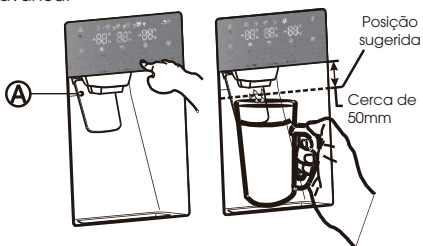

Obter gelo

Para obter gelo, aperte o botão de gelo em cubos ou triturado, conforme o desejado. Em seguida, leve o copo até da saída do dispenser na posição sugerida e pressione a alavanca.

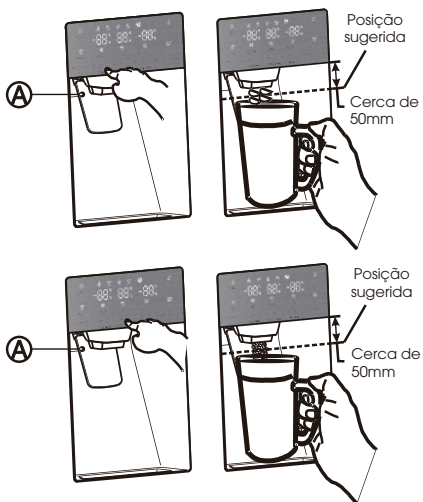

Fazer gelo

• Para encher o balde de gelo até a capacidade máxima após a instalação, siga estas etapas:

1. Deixe o seu refrigerador funcionar e esfriar por 24 horas (ou 1 dia inteiro). Esperar 24 horas permitirá que a sua máquina de fazer gelo esfrie adequadamente.
2. Coloque de 4 a 6 cubos de gelo no copo.
3. Depois de 8, e depois 16 horas, retire um copo cheio de gelo.

Aviso:

Não coloque comida no compartimento de gelo. Se você colocar alguma comida no compartimento de gelo, a comida pode atingir a máquina de gelo quando você abrir ou fechar a porta, causando danos na produção de gelo. Note que os cubos de gelo no compartimento podem derramar sobre a gaveta. Se isso ocorrer, certifique-se de limpar os cubos de gelo que saíram da gaveta.

• Se ocorrer uma falha de energia, os cubos de gelo podem derreter e congelar formando um bloco quando a energia voltar, fazendo com que o dispenser pare de funcionar.

• Para evitar esse problema, após uma falta de energia, retire o compartimento de gelo e qualquer gelo ou a água residuais.

Nota:

- Não empurre a alavanca do reservatório de água para trás sem um copo abaixo, pois isso pode causar derramamento de água.
- Para evitar que o ar frio vazze da geladeira, deixe o compartimento de água instalado mesmo que o dispenser não esteja sendo usado.

Usando a função "Ice Off"

Ao selecionar o modo de remoção de gelo, remova todos os cubos de gelo do balde.

Se você deixar os cubos de gelo no compartimento, eles podem grudar, dificultando a sua remoção.

Primeiro, abra a porta no ângulo máximo.

Em seguida, levante o compartimento de gelo e puxe-o reto na direção da seta.

Para colocar o compartimento de gelo, empurre-o firmemente para trás. Se o balde não encaixar, gire a alça em 90 graus (veja a última ilustração no canto inferior direito) e tente novamente.

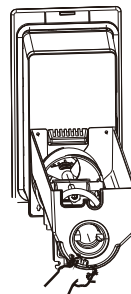
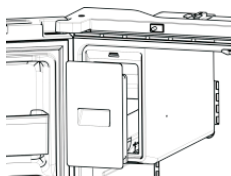
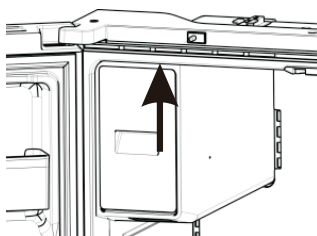
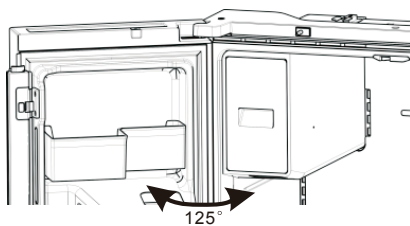

NOTA:

- O interior do compartimento de gelo fica muito frio quando a geladeira está funcionando. Não coloque a mão no fundo do compartimento.
- Use apenas a máquina de gelo fornecida com a geladeira. A instalação hidráulica deste refrigerador só deve ser feita por profissionais qualificados.
- Para que a máquina de gelo funcione corretamente, a pressão da água deve estar entre 30 e 125 psi.
- Quando o usuário desconecta o refrigerador da fonte de alimentação, o gelo precisa ser removido da caixa de gelo.

Saindo de férias

Se você for fazer uma longa viagem de férias ou a negócios e não for usar a água ou o dispenser de gelo por um longo tempo:

1. Feche a válvula de água. Caso contrário, pode ocorrer vazamento de água.
2. Remova todos os alimentos.
3. Desligue a geladeira.
4. Limpe o excesso de umidade no interior do equipamento e deixe as portas abertas. Caso contrário, odor e mofo podem se desenvolver.

Aviso:

- Não coloque os dedos, mãos ou quaisquer outros objetos inadequados no compartimento de gelo. Caso contrário, pode ocorrer danos pessoais ou materiais.
- Nunca coloque os dedos ou outros objetos na abertura do dispenser. Isso pode causar ferimentos.
- Não tente desmontar a máquina de gelo.
- Não lave ou pulverize o compartimento de gelo com água enquanto ele estiver na geladeira. Remova-o para limpar.

Fenômeno de turvação da água

Toda a água fornecida ao refrigerador flui através do filtro, que é um filtro de água alcalina. No processo de filtragem, a pressão da água que flui para fora do filtro é aumentada e a água fica saturada com oxigênio e nitrogênio. Quando esta água flui para o ar, a pressão cai e o oxigênio e o nitrogênio ficam supersaturados, o que resulta em bolhas de gás. A água pode temporariamente ficar embaçada ou nublada devido a essas bolhas de oxigênio. Depois de alguns segundos, a água ficará clara.

Limpeza

Depois de usar por um período, a água acumulada na pingadeira pode transbordar, por isso, você deve limpá-la com um pano seco regularmente para evitar que a água derrame no chão.



Tanque de recebimento

NOTA:

No caso de manchas de poeira ou outros poluentes que dispensam água com cheiro desagradável, etc., as peças do dispensador de água devem ser bem limpas.

5. Trocando o filtro de água

Cuidado

Consulte o manual do proprietário para mais informações sobre procedimentos adequados de manutenção e operação. Se este aparelho não for mantido e utilizado conforme especificado no manual do proprietário, existe o risco de exposição a elementos contaminantes.

Para trocar o filtro de água, siga estas etapas:

1. Desligue o abastecimento de água. Para abrir a tampa, puxe para fora a alça que fica sob ela.

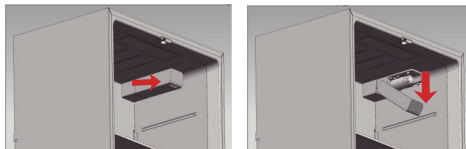

2. Puxe o filtro de água para baixo e gire-o 90° no sentido anti-horário para retirá-lo. Quando o filtro tiver sido desmontado, tome cuidado para manter o seu cabeçote filtro virado para cima para evitar vazamento de água da parte frontal do filtro. Se água cair na tampa, ela deve ser limpa imediatamente.

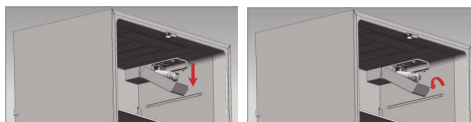

3. Insira o novo filtro de água no orifício e ao mesmo tempo gire-o 90° no sentido horário até que ele fixe.

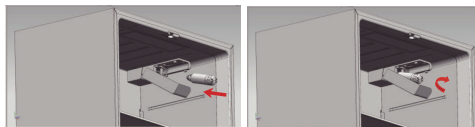

4. Empurre o filtro de água para cima, mova a tampa para cima até a posição horizontal e empurre-a até que ela trave.



NOTA:

Seria bom constar nota que o filtro de reposição não é fornecido em garantia



5. Volte a ligar o abastecimento de água.

NOTA: Depois de religar o abastecimento de água, verifique se há algum vazamento. Se houver vazamentos, repita as etapas 1 a 5 acima. Se mesmo assim o vazamento persistir, pare de usar o aparelho e contate seu técnico de serviço autorizado.

6. Lave o filtro na água corrente por 5 minutos antes de usar.

Remova qualquer resíduo da linha de abastecimento de água após instalar o filtro

1. Ligue a linha principal de abastecimento de água para fazer com que a água comece a correr.

2. Deixe a água fluir pelo dispensador até que ela comece a sair límpida (após aproximadamente 6 a 7 minutos). Isso limpará o sistema de abastecimento de água e removerá o ar dos encanamentos.

3. Em alguns locais, pode ser necessário lavar o filtro em água corrente por mais tempo.

4. Abra a porta do refrigerador e certifique-se de que não haja vazamentos de água a partir do filtro.

Nota:

• Certifique-se de lavar bem o dispensador, caso contrário, água pode pingar do dispensador mais tarde. Isso significa que ainda há ar no encanamento.

Para o fornecimento de água por osmose reversa, é importante notar:

A pressão do abastecimento de água proveniente de um sistema de osmose reversa com direção à válvula de entrada de água do refrigerador precisa estar entre 30 e 125 psi (207 e 862 kpa). Se um sistema de osmose reversa estiver conectado ao abastecimento de água fria, a pressão da água para o sistema de osmose reversa deve ser de no mínimo 40 a 60 psi (276 a 414 kpa). Se a pressão da água do sistema for inferior a 40 a 60 psi (276 a 414 kpa):

- Verifique se o filtro de sedimentos no sistema de osmose reversa está bloqueado. Substitua o filtro, caso necessário.
- Permita que o tanque de armazenamento no sistema de osmose reversa reabasteça após o uso pesado.
- Se o seu refrigerador tiver um filtro de água, ele pode reduzir ainda mais a pressão da água, quando utilizado em conjunto com um sistema de osmose reversa. Retire o filtro de água.

6. Usando os compartimentos da geladeira

O compartimento do refrigerador é adequado para armazenamento de vegetais e frutas. O alimento dentro deve ser embalado para armazenar a fim de evitar a perda de umidade ou a entrada do sabor em outros alimentos.

Cuidado

Nunca feche a porta do refrigerador enquanto as prateleiras, gavetas e/ou prateleiras estiverem estendidas. Isso pode danificá-la e danificar o refrigerador.

Cestos para portas

A geladeira é vendida com várias prateleiras de porta diferentes, que são adequadas para o armazenamento de latas, bebidas engarrafadas e alimentos embalados.

Para remover as prateleiras da porta (A), basta levantar os compartimentos e puxar para fora.

Para recolocar as prateleiras (A), deslize-as por cima do local desejado e empurre para baixo até que elas parem.

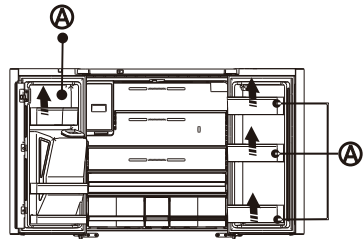

Para remover as prateleiras de porta (B), retire o lado direito das prateleiras levantando em um ângulo ao longo da guia e, em seguida, retire o lado esquerdo, puxando na direção contrária da porta.

Para recolocar as prateleiras (B), deslize-as no local adequado e empurre para baixo até que elas prendam.

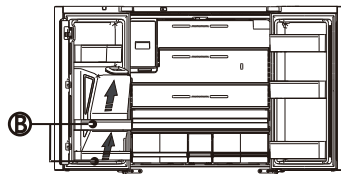

Aviso:

Não coloque muito peso nas prateleiras. Antes de levantar a prateleira da porta na vertical, retire a comida.

Prateleiras de vidro

Para remover as prateleiras de vidro, incline a parte frontal da prateleira para cima, como mostrado na página 14 (1) e levante-a verticalmente, conforme mostrado na página 14 (2). Em seguida puxe a prateleira para fora.

Informações gerais de uso

- Ao ligar a geladeira pela primeira vez após um período de inatividade, deixe a geladeira esfriar por pelo menos 2 horas antes de adicionar alimentos.
- Não bloqueie as aberturas de circulação de ar com itens armazenados.

- Armazene itens de tal modo que o ar possa circular livremente ao redor deles.
 - Cubra ou embrulhe bem os alimentos armazenados para evitar a transferência de odores.
 - Uma vez descongelados, a qualidade dos alimentos se deteriora rapidamente. Alimentos descongelados não devem ser recongelados.
 - Bebidas engarrafadas e enlatadas não devem ser armazenadas no compartimento do congelador. Garrafas e latas podem estourar.
- Para evitar a contaminação dos alimentos, respeite as seguintes instruções:
- Abrir a porta durante longos períodos pode causar um aumento significativo da temperatura nos compartimentos do aparelho.

- Limpe regularmente as superfícies que possam entrar em contacto com alimentos e sistemas de drenagem acessíveis.
- Guarde carne e peixe crus em recipientes adequados no refrigerador, para que não fiquem em contacto ou pinguem sobre outros alimentos.
- Os compartimentos de comida congelada de duas estrelas são adequados para guardar alimentos pré-congelados, guardar ou fazer gelados e fazer cubos de gelo.
- Os compartimentos de duas estrelas não são adequados para o congelamento de alimentos frescos.

Ordem	Tipo de compartimentos	Temp. de armazenamento alvo (°C)	Alimentos apropriados
1	Frigorífico	+2~+8	Ovos, alimentos cozinhados, alimentos embalados, frutas e legumes, laticínios, bolos, bebidas e outros alimentos não são adequados para serem congelados.
2	(***)*-Congelador	≤ -18	Mariscos e peixe (peixe, camarão, moluscos), produtos aquáticos de água doce e produtos à base de carne (recomendados durante 3 meses, quanto maior o tempo de armazenamento, pior o sabor e nutrição), adequados para alimentos frescos congelados.
3	** *-Congelador	≤ -18	Mariscos e peixe (peixe, camarão, moluscos), produtos aquáticos de água doce e produtos à base de carne (recomendados durante 3 meses, quanto maior o tempo de armazenamento, pior o sabor e nutrição), não são adequados para alimentos frescos congelados.
4	* *-Congelador	≤ -12	Mariscos e peixe (peixe, camarão, moluscos), produtos aquáticos de água doce e produtos à base de carne (recomendados durante 2 meses, quanto maior o tempo de armazenamento, pior o sabor e nutrição), não são adequados para alimentos frescos congelados.
5	*-Congelador	≤ -6	Mariscos e peixe (peixe, camarão, moluscos), produtos aquáticos de água doce e produtos à base de carne (recomendados durante 1 meses, quanto maior o tempo de armazenamento, pior o sabor e nutrição), não são adequados para alimentos frescos congelados.
6	0-estrelas	-6~0	Carne de porco, carne de vaca, peixe, alguns alimentos processados embalados frescos, etc. (Recomenda-se o consumo no mesmo dia, de preferência não mais de 3 dias depois). Alimentos processados, parcialmente encapsulados (alimentos não congeláveis)
7	Arrefecimento	-2~ +3	Carne de porco, carne de vaca, frango e produtos aquáticos de água doce, etc, frescos/congelados (7 dias abaixo de 0°C e acima de 0°C recomenda-se que sejam consumidos nesse dia, preferencialmente não mais do que 2 dias). Peixe e marisco (menos de 0°C durante 15 dias, não se recomenda guardar acima de 0°C)
8	Alimentos frescos	0~ +4	Carne de porco, carne de vaca, peixe, frango frescos, alimentos cozinhados, etc. (Recomenda-se o consumo no mesmo dia, de preferência não mais de 3 dias depois)
9	Vinho	+5~ +20	vinho tinto, vinho branco, vinho espumante, etc.

Nota: guarde alimentos diferentes de acordo com os compartimentos ou temperatura de armazenamento alvo dos produtos comprados. Se o aparelho de refrigeração ficar vazio durante longos períodos, desligue, descongele, limpe, seque

e deixe a porta aberta para evitar o desenvolvimento de bolor dentro do aparelho. Faça inspeções regulares para garantir que tudo está em conformidade.

Cuidados com a geladeira

Limpeza

Tanto os compartimentos do refrigerador quanto do congelador se descongelam automaticamente. No entanto, limpe os dois compartimentos uma vez por mês para evitar acúmulo de odores. Limpe qualquer derramamento imediatamente. Para evitar a transferência de odores e a secagem dos alimentos, embrulhe ou cubra bem os alimentos.

AVISO



Perigo de explosão

Use um limpador não inflamável. A falha em fazê-lo pode resultar em morte, explosão ou incêndio.

IMPORTANTE:

- Não use produtos químicos agressivos, amônia, alvejante à base de cloro, detergente concentrado, solventes, abrasivos ou esfregões de metal para limpar a geladeira por dentro ou por fora. Eles podem danificar e/ou descolorir o acabamento da geladeira.
- Não use água morna para limpar as prateleiras de vidro enquanto elas ainda estiverem frias. O vidro pode quebrar quando exposto a mudanças bruscas de temperatura.

Limpeza de peças das prateleiras

- Ao limpar as peças da prateleira, remova as peças inferiores da prateleira e coloque-as horizontalmente. Tanto na frente quanto atrás, para evitar que o suporte da prateleira caia.
- Se as peças da prateleira forem colocadas em certo ângulo, seus lados tocarão o chão. Quando a força aplicada para limpeza não for adequada, o suporte da prateleira cairá facilmente.

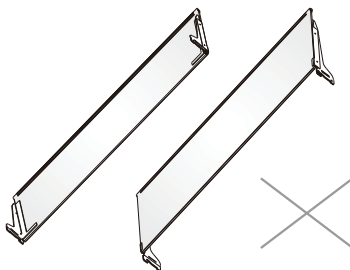

AVISO



Risco de choque elétrico

Desconecte o aparelho ou desconecte a energia antes da limpeza. A falha em fazê-lo pode resultar em morte, choque elétrico ou lesões pessoais.

1. Desconecte a geladeira ou desconecte a energia.
2. Limpe o interior.
Lave à mão, enxágue e seque bem as peças removíveis e as superfícies internas. Use uma esponja limpa ou pano macio e detergente neutro em água morna.
3. Limpe as vedações das portas (juntas). Uma vedação de porta suja ou pegajosa pode aderir à geladeira e rasgar quando você abrir a porta. Usando um pano macio e uma solução de detergente neutro e água morna, lave à mão as vedações da porta. Enxágue com água limpa e seque bem.
4. Limpe as superfícies externas.
Lave as superfícies externas com um pano limpo e macio ou uma esponja e um detergente neutro em água morna. Lave as superfícies com água limpa e morna e seque imediatamente para evitar manchas de água.
5. Conecte a geladeira ou reconecte a energia.

Luzes

IMPORTANTE: A sua geladeira está equipada com uma iluminação LED. Essas luzes foram projetadas para durar a vida útil da sua geladeira. No entanto, se as luzes pararem de funcionar, entre em contato com um técnico qualificado para substituição.

Cuidados durante as férias e mudanças

Férias

Se você optar por deixar a geladeira ligada enquanto estiver ausente:

1. Consuma quaisquer produtos perecíveis e congele outros itens.

Se você optar por desligar a geladeira antes de sair:

1. Remova todos os alimentos do refrigerador e do congelador.
2. Desconecte a geladeira ou desconecte a energia.
3. Limpe a geladeira, enxugue-a e seque-a bem.
4. Coloque borracha ou blocos de madeira no topo das duas portas, e deixe elas abertas com uma distância suficiente para deixar o ar entrar. Isso impede a ocorrência de odor e mofo.

Mudanças

AVISO



Perigo de explosão ou incêndio

Não perfure a tubulação de refrigeração. Siga as instruções de manuseio com cuidado. É usado um gás refrigerante inflamável. A falha em fazê-lo pode resultar em morte, explosão ou incêndio.

IMPORTANTE : Manuseie com cuidado ao mover a geladeira para evitar danos à tubulação de refrigeração ou aumentar o risco de vazamento.

AVISO

Perigo de peso excessivo

Use duas ou mais pessoas para mover e instalar a geladeira. A falha em fazê-lo pode resultar em lesões nas costas ou outras lesões

Ao fazer a mudança da geladeira para uma nova casa, siga estas etapas para prepará-la para a mudança.

1. Remova todos os alimentos do refrigerador e embale todos os alimentos congelados em gelo seco.
2. Desligue a geladeira.
3. Limpe, enxague e seque bem.
4. Retire todas as peças removíveis, embrulhe-as bem e prenda-as com fita adesiva para que elas não se mexam nem sacudam durante a mudança.

5. Levante os pés niveladores para que não arranhem o chão. Consulte a seção "Níveis a geladeira."
6. Feche as portas com uma fita e prenda o cabo de força na parte de trás da geladeira. Quando chegar à sua nova casa, coloque tudo de volta e consulte a seção "Instruções de instalação" para obter instruções de preparação.

Reinstalando/usando a geladeira novamente

Se a geladeira tiver sido colocada na posição horizontal ou inclinada por um período, aguarde 4 horas antes de conectá-la para permitir que o óleo assente no compressor.

1. Limpe a geladeira. Consulte a seção "Limpeza".
2. Coloque a geladeira no local e no nível desejados. Consulte a seção "Instruções de instalação".

AVISO



Risco de choque elétrico

Conecte a uma tomada aterrada de 3 pinos. Não remova o pino de aterramento do plugue do cabo de alimentação. Não use um adaptador. Não use uma extensão. A falha em fazê-lo pode resultar em morte, incêndio ou choque elétrico.

3. Conecte a uma tomada aterrada de 3 pinos.

Resolução de problemas

Teste as soluções sugeridas aqui primeiro para evitar gastos desnecessários com uma assistência técnica.

Operação da geladeira

PROBLEMA	POSSÍVEL(IS) CAUSA(S)	SOLUÇÃO
A geladeira não funciona	A geladeira está desconectada.	Conecte a geladeira a uma tomada aterrada de 3 pinos.
	O disjuntor está desativado ou desligado, ou o fusível está queimado.	Reinicie/ligue o disjuntor ou substitua o fusível.
	A geladeira está no modo de degelo.	Aguarde o término do ciclo de degelo e o sistema de resfriamento reiniciar.
O compressor da geladeira funciona com frequência ou por longos períodos de tempo Nota: Esta geladeira foi projetada para funcionar por períodos mais longos, com menor consumo de energia.	A geladeira foi conectada pela primeira vez.	Isto é normal. Aguarde 24 horas para que a geladeira esfrie.
	Alimentos quentes ou em grandes quantidades foram adicionados.	Isto é normal.
	A porta ficou aberta ou a geladeira não está nivelada.	Verifique se algo não está impedindo o fechamento da porta. Nivele a geladeira. Consulte a seção "Nivele a geladeira".
	Clima quente ou portas sendo abertas com frequência.	Isto é normal.
	O controle de temperatura está definido para a configuração mais fria.	Ajuste a temperatura para uma configuração mais quente.
A geladeira está com um odor	Os alimentos não estão selados ou embalados adequadamente.	Feche bem as embalagens. Coloque uma caixa aberta de bicarbonato de sódio na geladeira e substitua a cada 3 meses.
	O interior precisa de limpeza.	Limpe o interior. Consulte a seção "Limpeza".
	Alimentos armazenados por muito tempo.	Descarte alimentos estragados.
A luz não acende	A geladeira está desconectada.	Conecte a geladeira a uma tomada aterrada de 3 pinos.
	A luz LED está queimada.	Entre em contato com um técnico qualificado para substituir o LED queimado.
As portas não fecham direito	A geladeira não está nivelada.	Consulte a seção "Nivele a geladeira".
	Algo está obstruindo o fechamento das portas.	Verifique e remova obstruções.
Vibração ou ruídos	A geladeira não está apoiada firmemente no chão.	Consulte a seção "Nivele a geladeira".
Sons regulares	Parece que a água está fluindo da geladeira.	O fluido refrigerante que flui nas tubulações emitirá esse som quando o compressor iniciar e parar.
		A geladeira possui um sistema de degelo automático. A água descongelada fará esse som.
	Zumbidos ou chiados	O compressor e os ventiladores usados para a circulação de ar frio podem emitir esse som. Se a geladeira não estiver nivelada, o som será mais intenso.
	Sons de rachaduras ou cliques	As partes internas emitem esse som à medida que se contraem e se expandem em resposta às mudanças de temperatura.
Barulho de estalo	Podem ocorrer durante o degelo automático.	

Temperatura e umidade

PROBLEMA	POSSÍVEL(IS) CAUSA(S)	SOLUÇÃO
O refrigerador ou o congelador está muito quente	O controle de temperatura não está definido como frio o suficiente.	Ajuste o compartimento para uma configuração mais fria; aguarde 24 horas para que a temperatura se ajuste.
	As portas foram abertas com frequência ou foram deixadas abertas.	Limite as aberturas das portas para manter a temperatura interna. Verifique se algo não está impedindo o fechamento da porta.
	Alimentos quentes adicionados recentemente.	Aguarde um tempo para os alimentos e a geladeira se esfriarem.
	O espaço entre a parte traseira da geladeira e a parede é muito pequeno.	Deixe um espaço de 5 cm entre a parte traseira da geladeira e a parede.
	Os itens na parte traseira dos compartimentos estão bloqueando o fluxo de ar adequado.	Armazene os itens somente dentro dos limites das prateleiras de vidro: não coloque itens encostados nas laterais dos compartimentos ou diretamente na frente de qualquer abertura de ar.
O refrigerador ou o congelador está muito frio.	O controle de temperatura está ajustado para muito frio.	Ajuste a temperatura no compartimento para uma configuração mais quente; aguarde 24 horas para que a temperatura se ajuste.
Umidade no exterior/inferior da geladeira	Alta umidade	Isso é normal durante períodos de alta umidade. Seque a superfície e ajuste a temperatura para uma configuração um pouco mais fria.
	As portas foram abertas com frequência ou foram deixadas abertas.	Mantenha as portas fechadas. Verifique se algo não está impedindo o fechamento das portas. Nivele a geladeira. Consulte a seção "Nivele a geladeira".
	Recipiente com água aberto no refrigerador.	Cubra ou sele o recipiente
Cristais de gelo ou gelo em alimentos congelados	A porta do congelador ficou aberta ou é aberta com frequência.	Limite as aberturas das portas para manter a temperatura interna. Verifique se algo não está impedindo o fechamento da porta.
	A geladeira não está nivelada.	Nivele a geladeira. Consulte a seção "Nivele a geladeira".
	Itens estão bloqueando as aberturas de ar do congelador e impedem o fluxo adequado de ar.	Afaste os itens da parede traseira.
Alimentos congelando no refrigerador	Os alimentos foram colocados muito perto das aberturas de ventilação.	Afaste os itens da parte traseira e superior do refrigerador.
	O controle de temperatura está ajustado para muito frio.	Ajuste a temperatura para uma configuração menos fria.

gorenje